

C-Bow Taschenhalter / Soft bag holder

asymmetrisch

asymmetric

HONDA CRF 1000 L Africa Twin / DCT

ab Baujahr 2018 / from date of manufacture 2018

Artikel Nr.: / Item-no.: **6309512 00 01** schwarz / black

HONDA CRF 1000 L Africa Twin Adventure Sports / DCT

ab Baujahr 2018 / from date of manufacture 2018

Artikel Nr.: / Item-no.: **6309510 00 01** schwarz / black



DE INHALT
GB CONTENTS

2x	700007063	C-Bow schwarz
1x	700010005	Halteadapter vorne links
1x	700010006	Halteadapter vorne rechts
1x	700010007	Halter hinten
1x	700010008	Schraubensatz

4x Zylinderschraube mit ISK M8x25
8x Sechskantschraube M6x16
4x Sechskantschraube M8x25
8x U- Scheibe ø6,4
8x U- Scheibe ø8,4
2x Sechskantdistanz M8x35,
durchgehendes Gewinde verzinkt

C-Bow black
Adapter front left
Adapter front right
Rear holder
Screw kit

Allen screw M8x25
Hexagon bolt M6x16
Hexagon bolt M8x25
Washer ø6,4
Washer ø8,4
Hexagonal spacer M8x35,
full thread



DE Asymmetrisch - Baubreite 540 mm
GB Asymmetric - Width: 540 mm

DE Kombinierbar mit Easy-/Alurack
GB Can be combined with Easy-/Alurack

180419/160518

C-Bow Taschenhalter / Soft bag holder

asymmetrisch

asymmetric

HONDA CRF 1000 L Africa Twin / DCT
ab Baujahr 2018 / from date of manufacture 2018

Artikel Nr.: / Item-no.: **6309512 00 01** schwarz / black

HONDA CRF 1000 L Africa Twin Adventure Sports / DCT
ab Baujahr 2018 / from date of manufacture 2018

Artikel Nr.: / Item-no.: **6309510 00 01** schwarz / black



DE WICHTIG
GB IMPORTANT

Zur Montage müssen Heckverkleidung, Rücklicht und Kennzeichenhalterung demontiert werden. Wir empfehlen daher die Montage in der Fachwerkstatt durchführen zu lassen.

Die Voraussetzung für die Montage ist natürlich eine gewisse technische Erfahrung. Wenn Sie sich nicht sicher sind, wie man eine bestimmte Arbeit ausführt, sollten Sie diese Ihrer Fachwerkstatt überlassen. Ziehen sie alle zugänglichen Schrauben zuerst nur locker an. Nachdem alles montiert ist, werden die Schrauben dann auf das entsprechende Anzugsmoment festgezogen. Dadurch wird sichergestellt, dass das Produkt spannungsfrei angebaut ist. Anzugsmomente beachten! Nach der Montage alle Verschraubungen auf festen Sitz kontrollieren!

Rear fairing, rear light and license plate holder must be removed for installation. Therefore we recommend that installation is carried out in a specialist workshop.

Of course, the assembly requires a certain technical experience. If you are not sure how to execute a determined action, you should ask your local distributor to do it. First, tighten all screws only loosely. After mounting all parts, the screws should be tightened to the torque specified. This guarantees, that the product is mounted without tension. Observe the tightening torques of the manufacturer! Control all screw connections after the assembling for tightness!

DE BENÖTIGTE WERKZEUGE
GB TOOLS REQUIRED

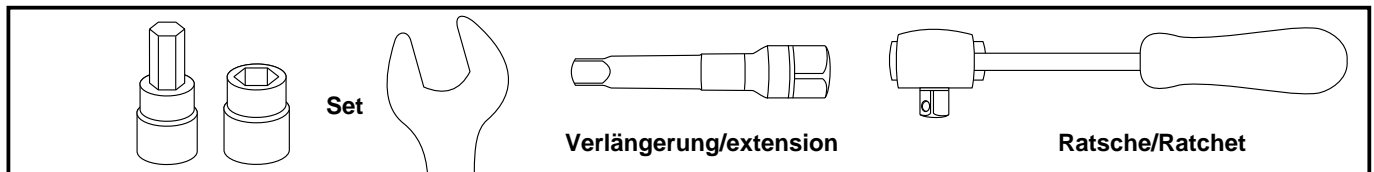

DE VORBEREITUNG
GB PREPARING

Nur HONDA CRF 1000 L Africa Twin / DCT

Für HONDA CRF 1000 L Africa Twin Adventure Sports siehe Seite 3

Die Sitzbank und die Soziussitzbank demontieren. Für die Soziussitzbank die beiden Schrauben im vorderen Bereich lösen.

Die beiden vorderen Schrauben der seitlichen Heckverkleidung (Bild 1) entfernen und die seitliche Verkleidung abnehmen. Vorsicht, diese ist nur geklippt (Bild 2).

Die 6 Originalschrauben (Bild 3) der Originalbrücke entfernen sowie die beiden hinteren Schrauben L/R neben dem Rücklicht (Bild 4) und die Brücke abnehmen.

Remove the seat and the passenger seat. Loosen the two screws for the passenger seat in the front area. Remove the two front screws of the side rear fairing (Fig. 1) and remove the side fairing. Caution, this is only clipped (Fig. 2).

Remove the 6 original screws (Fig. 3) from the original rack and the two rear screws L/R next to the tail light (Fig. 4) and the rack.

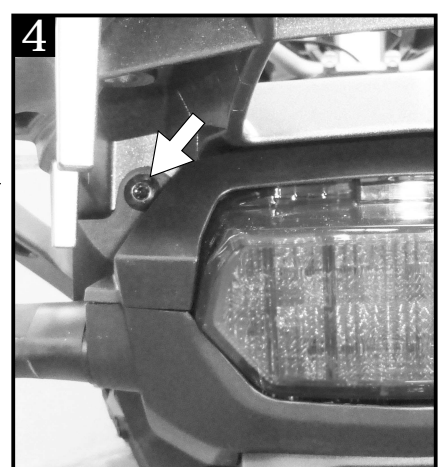
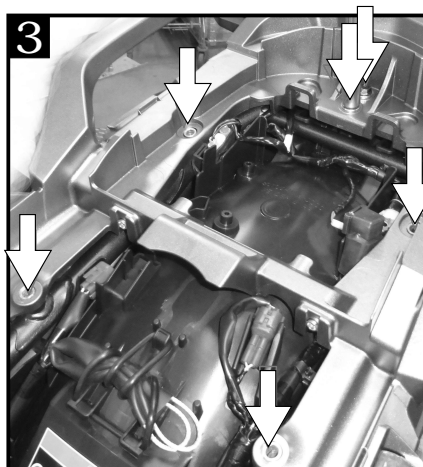
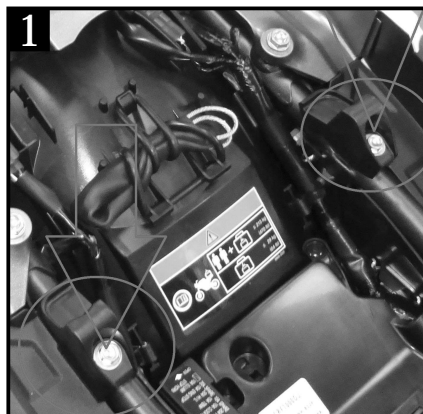

C-Bow Taschenhalter / Soft bag holder

asymmetrisch

asymmetric

HONDA CRF 1000 L Africa Twin / DCT
ab Baujahr 2018 / from date of manufacture 2018

Artikel Nr.: / Item-no.: **6309512 00 01** schwarz / black

HONDA CRF 1000 L Africa Twin Adventure Sports / DCT
ab Baujahr 2018 / from date of manufacture 2018

Artikel Nr.: / Item-no.: **6309510 00 01** schwarz / black



Demontage des Rücklichts:
Die obere Abdeckung ausklipsen (Bild 5), die Steckverbindung trennen und mit den beiden Originalschrauben (Bild 6) das Rücklicht ausbauen
Demontage der Kennzeichenhalterung:
Die beiden Originalschrauben demontieren (Bild 7).
Vorsicht ! Es löst sich direkt die gesamte Kennzeichenhalterung!

Dismantling the rear light:
Remove the upper cover (Fig. 5), disconnect the plug connection and remove the rear light using the two original screws (Fig. 6).
Disassembly of the license plate holder:
Remove the two original screws (Fig. 7). Caution ! The entire licence plate holder is detached directly!

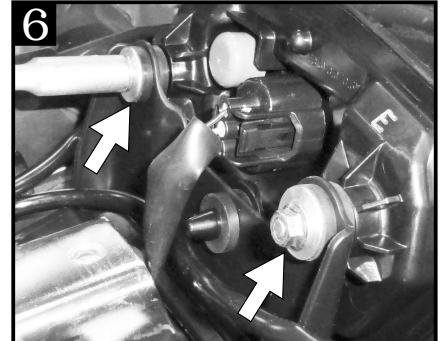
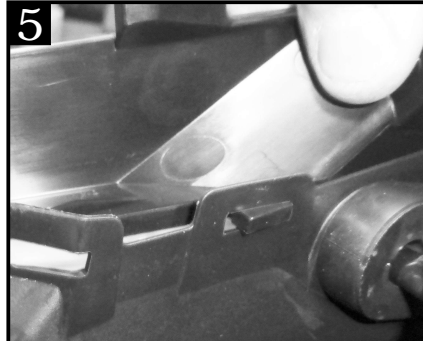

DE VORBEREITUNG
GB PREPARING

Nur HONDA CRF 1000 L Africa Twin Adventure Sports / DCT

Für HONDA CRF 1000 L Africa Twin siehe Seite 2

Die Sitzbank und die Soziussitzbank demontieren. Für die Soziussitzbank die beiden Schrauben im vorderen Bereich lösen (Bild 1). Die Gepäckbrücke entfernen, hierfür die 4 Schrauben lösen (Bild 2).

Das Rücklicht entfernen, hierfür die beiden Muttern und die abgesetzten Distanzen entfernen (Bild 3). Rücklichtstecker trennen.

Remove the seat and the passenger seat. Loosen the two screws for the passenger seat in the front (Fig. 1). Remove the 4 original screws (Fig. 2) from the original rack.

Remove the rear light by removing the two nuts and the remote spacers (Fig. 3). Disconnect the rear light plug.

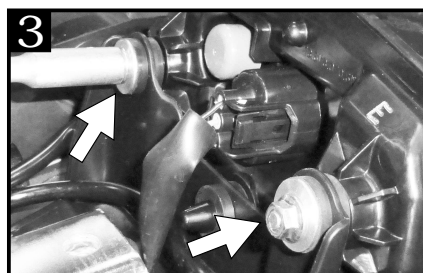
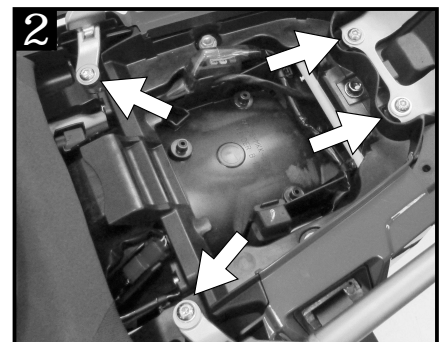
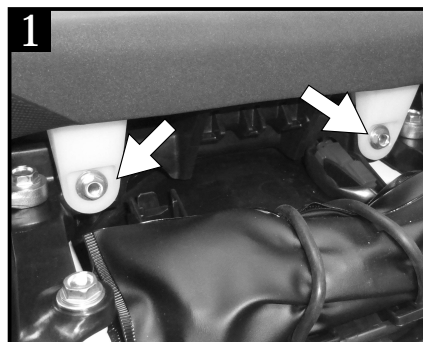

Anschließend die 4 Schrauben der Kennzeichenhalterung entfernen und diese entnehmen. Nun die Schrauben des Befestigungsadapters entfernen, diese entfallen.

Then remove the 4 screws of the license plate holder and remove them. Now remove the screws of the mounting adapter, these are obsolete.

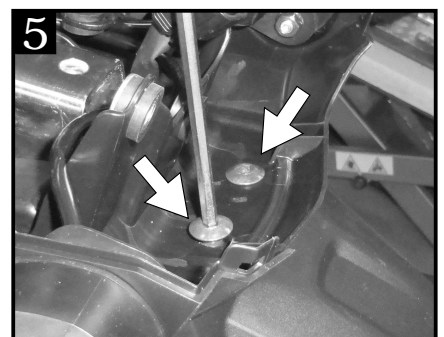
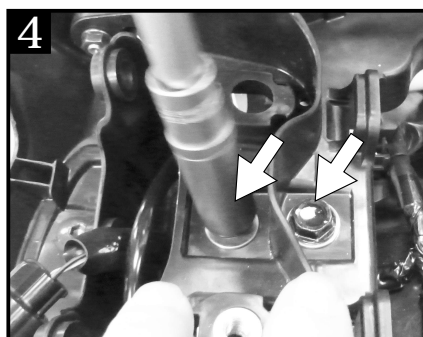

C-Bow Taschenhalter / Soft bag holder

asymmetrisch

asymmetric

HONDA CRF 1000 L Africa Twin / DCT
ab Baujahr 2018 / from date of manufacture 2018

Artikel Nr.: / Item-no.: **6309512 00 01** schwarz / black

HONDA CRF 1000 L Africa Twin Adventure Sports / DCT
ab Baujahr 2018 / from date of manufacture 2018

Artikel Nr.: / Item-no.: **6309510 00 01** schwarz / black



DE VORBEREITUNG
GB PREPARING

Montage der Sechskantdistanzen:

Die Sechskantdistanzen M8x35 werden zusammen mit der Kennzeichenhalterung verschraubt. Hierzu die Sechskantschrauben M8x25 und U-Scheiben Ø8,4 verwenden (Bild 8).

Die Schrauben mit Schraubensicherungsmittel Loctite 243 mittelfest einsetzen!

Beim Verschrauben die Sechskantdistanzen mit einem Gabelschlüssel SW13 gegenhalten.

Die Kennzeichenhalterung, das Rücklicht, die Originalbrücke, die Seitenverkleidungen und die Sitzbank wieder in umgekehrter Reihenfolge montieren.

Assembly of the hexagonal spacers:

The hexagonal spacers M8x35 are screwed together with the licence plate holder. Use hexagonal bolts M8x25 and Ø8.4 washers (Fig. 8).

Insert the screws medium tight with Loctite 243 threadlocker!

When screwing together, hold the hexagonal distances with an open-ended wrench SW13.

Mount the license plate holder, the rear light, the original bridge, the side panels and the seat in reverse order.

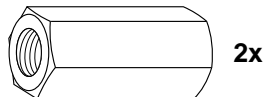
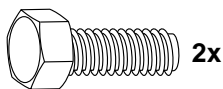
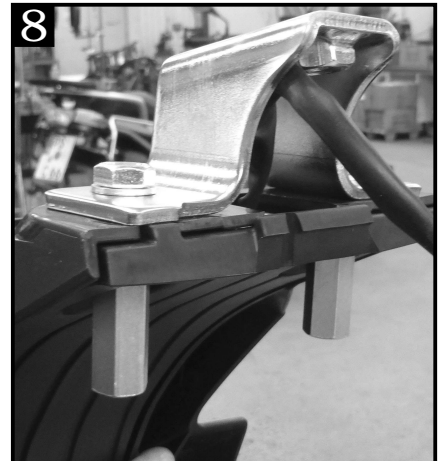

C-Bow Taschenhalter / Soft bag holder

asymmetrisch

asymmetric

HONDA CRF 1000 L Africa Twin / DCT
ab Baujahr 2018 / from date of manufacture 2018

Artikel Nr.: / Item-no.: **6309512 00 01** schwarz / black

HONDA CRF 1000 L Africa Twin Adventure Sports / DCT
ab Baujahr 2018 / from date of manufacture 2018

Artikel Nr.: / Item-no.: **6309510 00 01** schwarz / black



DE MONTAGEANLEITUNG GB MOUNTING INSTRUCTIONS

Montage der vorderen Halteadapter links/rechts:

Die Originalschrauben der Soziusrasten entfernen, diese entfallen. Die Halteadapter werden zwischen Fahrzeugrahmen und Soziusrasten verschraubt. Hierzu die Zylinderschrauben M8x25 mit den U-Scheiben $\varnothing 8,4$ verwenden.

Tip: Den Auspuffendtopf mit einem Tuch o.ä. abdecken, damit dieser nicht verkratzt!

Fastening of the front adapter left/right:

Remove the original screws of the pillion footrest, screws are obsolete. The adapters are screwed between the frame and the footrest with allen screws M8x25 and washers $\varnothing 8,4$.

Tip: Cover the muffler with a cloth or similar so that it does not scratch!



1

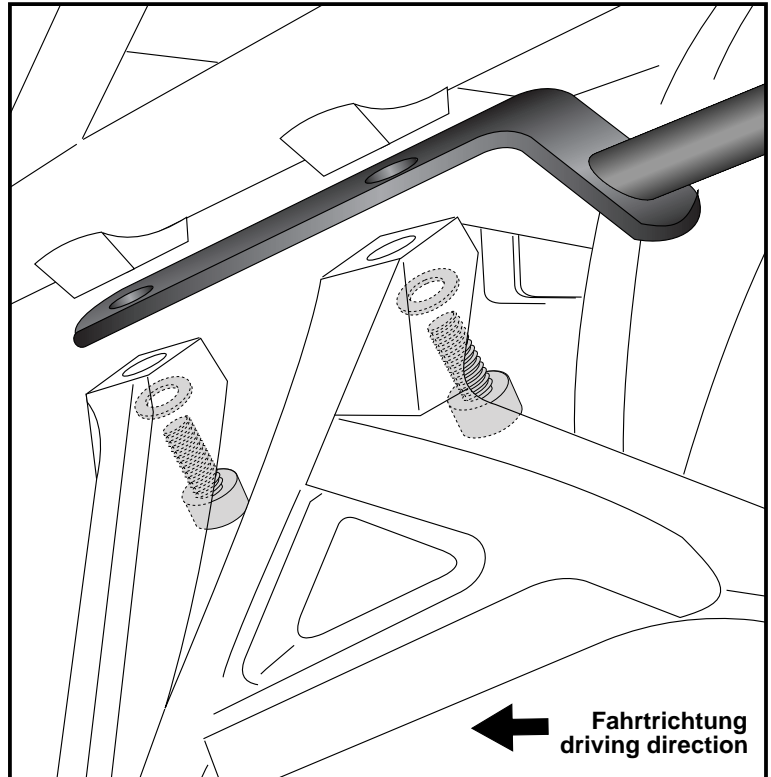

Montage des Halteadapters hinten:

Dieser wird an die zuvor montierten Sechskantdistanzen lose angeschraubt. Hierzu die Sechskantschrauben M8x25 und U-Scheiben $\varnothing 8,4$ verwenden. Die Schrauben mit Schraubensicherungsmittel Loctite 243 mittelfest einsetzen!

Fastening of the rear adapter:

This is loosely screwed to the previously mounted hexagonal spacers. Use hexagonal bolts M8x25 and washers $\varnothing 8,4$. Insert the screws medium tight with Loctite 243 threadlocker!



2

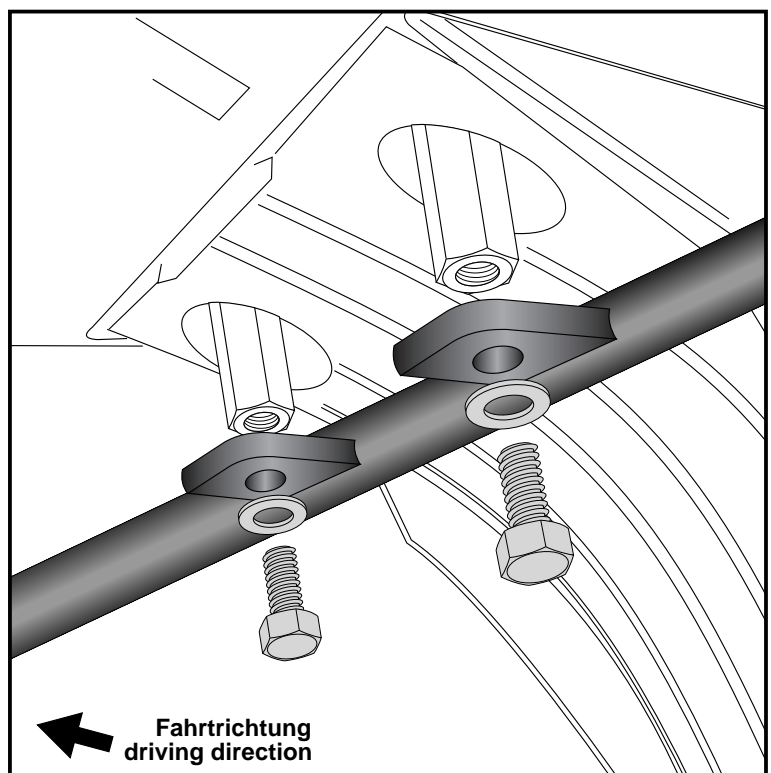

C-Bow Taschenhalter / Soft bag holder

asymmetrisch

asymmetric

HONDA CRF 1000 L Africa Twin / DCT
ab Baujahr 2018 / from date of manufacture 2018

Artikel Nr. / Item-no.: **6309512 00 01** schwarz / black

HONDA CRF 1000 L Africa Twin Adventure Sports / DCT
ab Baujahr 2018 / from date of manufacture 2018

Artikel Nr. / Item-no.: **6309510 00 01** schwarz / black



DE MONTAGEANLEITUNG GB MOUNTING INSTRUCTIONS

Montage der C-Bow links + rechts:

An den montierten Adaptern.

Dazu die Sechskantschrauben M6x16
und die U-Scheiben Ø6,4 verwenden.

Fastening of the C-Bows left + right:

at the adapters with hexagon bolts
M6 x 16 and washers ø6,4.

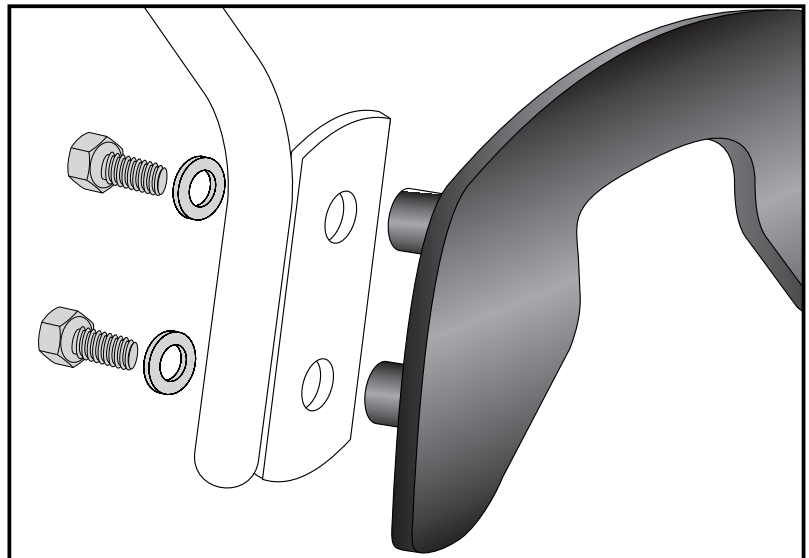

DE ACHTUNG
GB CAUTION

Nach der Montage alle Verschraubungen auf festen Sitz kontrollieren ! Abgebaute Teile wieder montieren. Bitte beachten Sie unsere beigefügten Serviceinformationen.

Control all screw connections after the assembling for tightness! Reassemble the dismantled parts. Please notice our enclosed service information.

Als weiteres Zubehör lieferbar / Also available:

Africa Twin

6629512 01 01
6559512 01 01
8009512 00 01
5019512 00 01
42129512 00 01
7009512 00 01
5059512 00 01

Africa Twin Adventure Sports

6629510 01 01
6559510 01 01
8009510 00 01
5019510 00 01
42129510 00 01
7009510 00 01
5059510 00 01

Easyrack
Alurack
Verbreiterung / Enlargement
Motorschutzbügel / Engine guard
Griffschutz / Handle protection
Lampenschutzgitter / Headlight grilles
Hauptständer / Center stand

Weiteres Zubehör auf unsere Homepage. More accessories: see our homepage.



Hepco & Becker GmbH
An der Steinmauer 6
D-66955 Pirmasens
Germany

Tel.: +49 (0)6331 - 1453 - 100
Fax: +49 (0)6331 - 1453 - 120
eMail: vertrieb@hepco-becker.de
www.hepco-becker.de