

Sissybar

ohne Gepäckbrücke

HONDA CMX 1100 Rebel

(2021-)

Art.Nr./Item-no.:

6009525 00 01 schwarz/black

mit Gepäckbrücke

HONDA CMX 1100 Rebel

(2021-)

Art.Nr./Item-no.:

6119525 00 01 schwarz/black



Inhalt

- 1x 700008485 Sissybar
- 1x 700011712 Halteadapter links
- 1x 700011713 Halteadapter rechts

Bei Sissybar mit Gepäckbrücke zusätzlich:

- 1x 700008486 Gepäckbrücke

1x 700011726 Schraubensatz:

- 4x Linsenschraube M8x20
- 4x Linsenschraube M8x25
- 8x U-Scheibe Ø8,4
- 4x Aludistanz Ø18xØ9x7

Content

- 1x 700008485 Sissybar
- 1x 700011712 Holding adapter left
- 1x 700011713 Holding adapter right

For Sissybar with rear rack additionally:

- 1x 700008486 Rear rack

1x 700011726 Screw kit:

- 4x Filister head screw M8x20
- 4x Filister head screw M8x25
- 8x Washer Ø8,4
- 4x Alu spacer Ø18xØ9x7

ohne Gepäckbrücke
without rear rack



mit Gepäckbrücke
with rear rack

Wichtig / Important:

Beachten Sie die in Ihrem Land geltenden Zulassungsbestimmungen.
Für den Bereich der BRD gilt: Ein Eintrag in die Fahrzeugpapiere ist nicht erforderlich.

Wir empfehlen, die Montage in einer Fachwerkstatt durchführen zu lassen. Bei der Montage, alle zugänglichen Schrauben vorerst nur locker andrehen, sodass eine spannungsfreie Montage gewährleistet wird. Beim Anziehen der Schrauben, Anzugsmomente beachten.

We recommend having the installation carried out in a professional workshop. During installation, tighten all accessible screws loosely at first to ensure tension-free installation. When tightening the screws, observe the tightening torques.

Benötigte Werkzeuge / Required tools

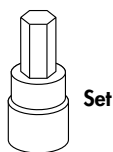

Set

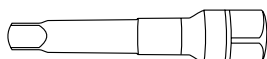

Verlängerung/extension

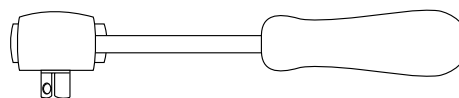

Ratsche/Ratchet

Vorbereitende Maßnahmen / Preparatory actions

Die Originalschrauben am hinteren Heckfender rechts und links entfernen, diese entfallen.

Dismantle the original screws at the rear fender right and left - screws are obsolete.

Montageanleitung / Installation instruction

Montage der Halteadapter rechts/ links:

Mit den Linsenschrauben M8x25 und U-Scheibe $\varnothing 8,4$ an den nun freien Gewindebohrungen.

Zwischen Rahmen und Halteadapter die Aludistanzen $\varnothing 18 \times \varnothing 9 \times 7$ fügen.

Wir empfehlen bei der Verschraubung der Halter Schraubensicherungsmittel Loctite 243 mittelfest zu verwenden.

Fastening of the holding adapters right/left:

With the filister screws M8x25 and washers $\varnothing 8,4$ at the now free threaded holes.

Place the alu spacer $\varnothing 18 \times \varnothing 9 \times 7$ between the frame and the holding adapter.

We recommend using Loctite 243 mediumstrength thread locker when screwing the holders.

1

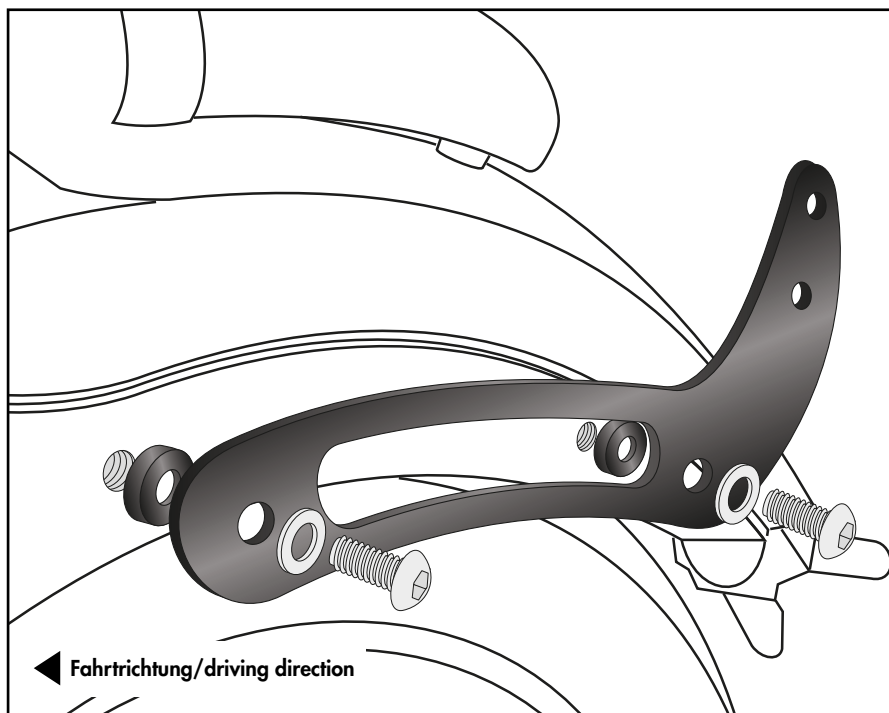

4x

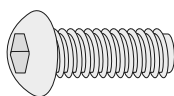

4x



4x

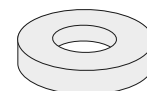

Montageanleitung / Installation Instruction

Sissybar OHNE Gepäckbrücke:

Montage der Sissybar:

Zwischen den bereits montierten Halteadaptoren mit den Linsenschrauben M8x20 und U-Scheiben Ø8,4.

Fastening of the Sissybar:

Between the already mounted holding adapters with the fillister head screws M8x20 and washers Ø8.4.

2

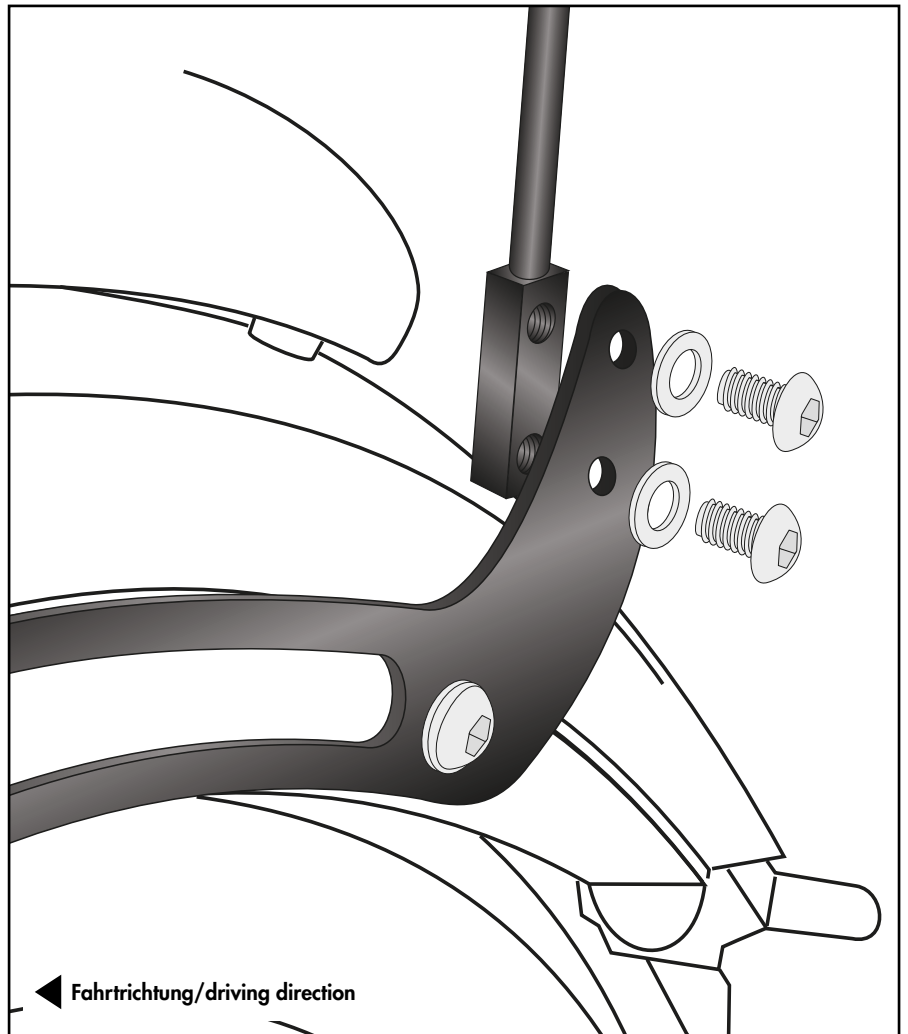

4x

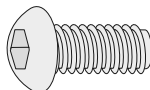

4x



Montageanleitung / Installation Instruction

Sissybar MIT Gepäckbrücke:

Montage der Gepäckbrücke:

Die Gepäckbrücke wird zwischen den bereits montierten Halteadaptern und der Sissybar verschraubt. Hierfür die Linsenschrauben M8x20 und U-Scheiben Ø8,4 verwenden.

Fastening of the rear rack:

The rear rack is screwed between the already mounted holding adapters and the Sissybar. For this use the fillister head screws M8x20 and washers Ø8.4.

2

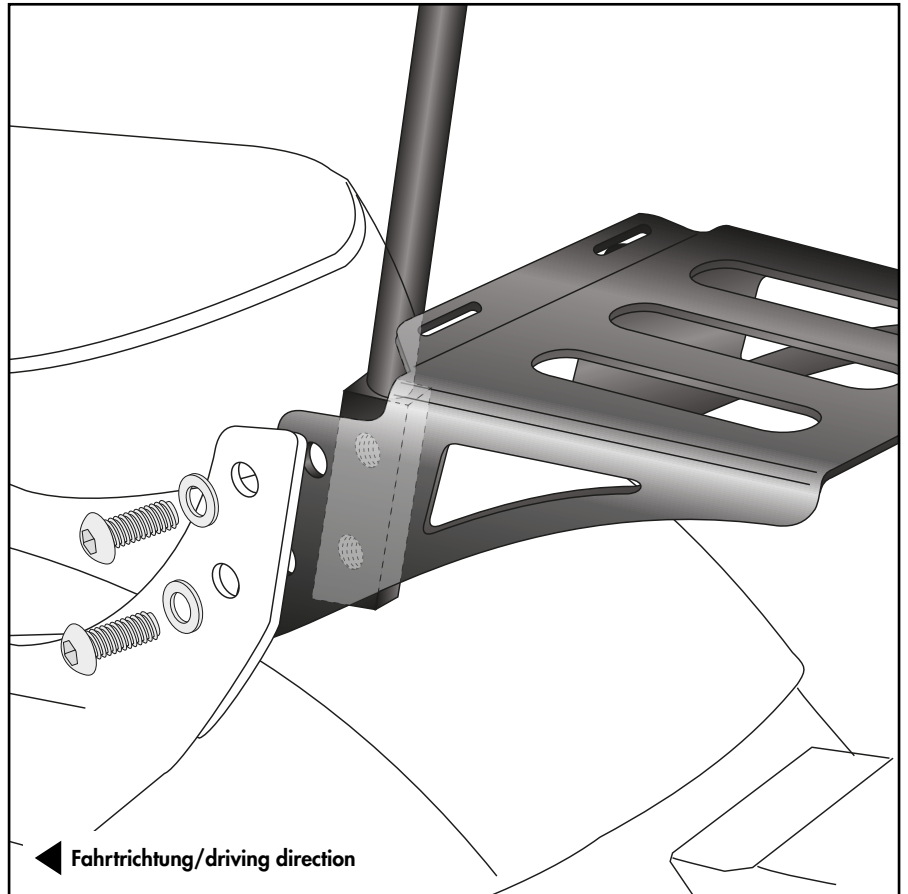

4x

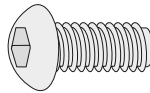

4x

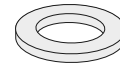

Achtung / Attention:

Nach der Montage alle Verschraubungen auf festen Sitz kontrollieren! Abgebaute Teile wieder montieren. Bitte beachten Sie unsere beigefügten Serviceinformationen.

Control all screw connections after the assembling for tightness! Reassemble the dismantled parts. Please notice our enclosed service information.

Weiteres Zubehör für dieses Modell auf www.hepco-becker.de / More accessories for this model see www.hepco-becker.de

HEPCO&BECKER GmbH | An der Steinmauer 6 | 66955 Pirmasens | Germany | Tel. +49 6331 1453100 | Fax: +49 6331 1453 120 | Mail: vertrieb@hepco-becker.de