

LAMPENSCHUTZGITTER / HEADLIGHT GRILLES



SUZUKI V- Strom 800 DE

(2023-)

Art.Nr./Item-no.:

7003548 00 01 schwarz/black

SUZUKI V- Strom 800

(2024-)

Art.Nr./Item-no.:

7003553 00 01 schwarz/black

Inhalt

1x 700013474 Lampenschutzgitter

1x 700013475 Schraubensatz:

- 2 Zylinderschraube M5x30
- 2 U- Scheibe Ø5,4
- 2 Abgesetzte Aludistanz Ø15/8xØ6x15,7
- 1 Gummipuffer

Content

1x 700013474 Headlight grilles

1x 700013475 Screw kit:

- 2 Allen screw M5x30
- 2 Washer Ø5,4
- 2 Offset alu spacer Ø15/8xØ6x15,7
- 1 Rubber buffer



Wichtig / Important:

Beachten Sie die in Ihrem Land geltenden Zulassungsbestimmungen.

Für den Bereich der BRD gilt: Nur für Offroad-Einsatz - keine TÜV-Zulassung.

Wir empfehlen, die Montage in einer Fachwerkstatt durchführen zu lassen. Bei der Montage, alle zugänglichen Schrauben vorerst nur locker andrehen, sodass eine spannungsfreie Montage gewährleistet wird. Beim Anziehen der Schrauben, Anzugsmomente beachten.

We recommend having the installation carried out in a professional workshop. During installation, tighten all accessible screws loosely at first to ensure tension-free installation. When tightening the screws, observe the tightening torques.

120723/180723/290424

Benötigte Werkzeuge / Required tools

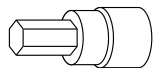

Set

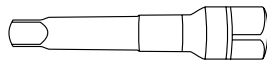

Verlängerung/extension

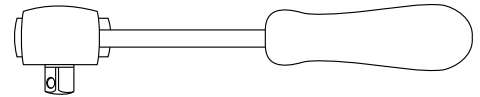

Ratsche/Ratchet

Vorbereitende Maßnahmen / Preparatory actions

Den Gummipuffer in die freie Bohrung des Lampengitters fügen.
Links und rechts jeweils die Schraube neben dem Scheinwerfer entfernen, diese entfallen.
Insert the rubber buffer into the free hole of the headlight grilles.
Remove the screw next to the headlight on the left and right, these are omitted.

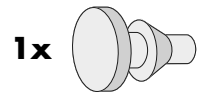

Montageanleitung / Installation Instruction

Montage des Lampenschutzgitters

rechts/links:

Mit der Zylinderschraube M5x30 und U-Scheibe Ø5,4. Zwischen Lasche und Gewindebohrung die Aludistanz fügen.

Fastening of the headlight grilles

right/left:

With the allen screw M5x30 and washer Ø5,4. Insert the alu spacer between the lug and the threaded hole.

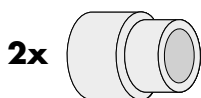
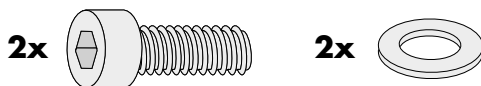

1

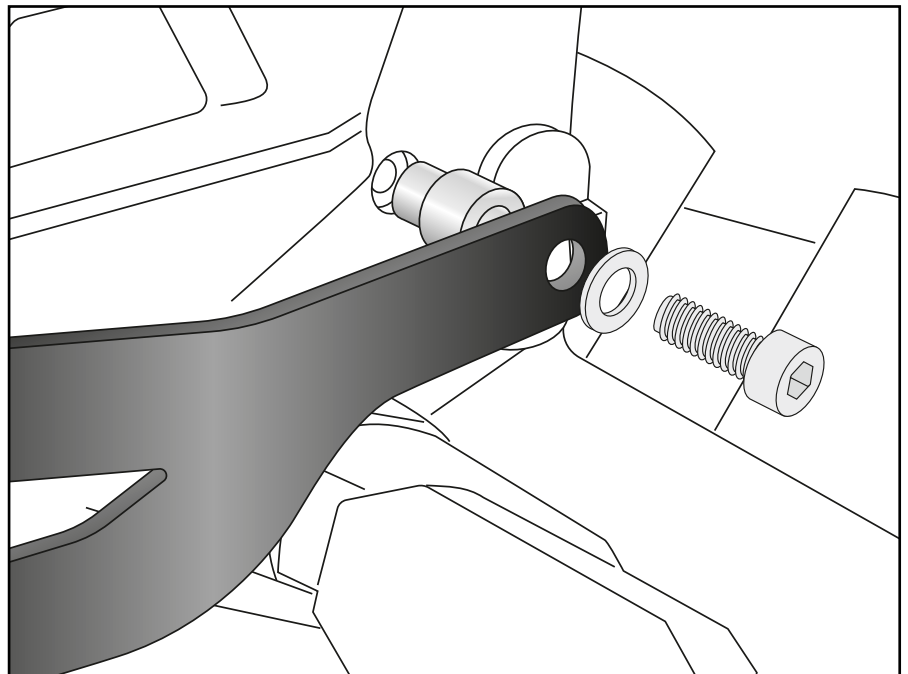

Achtung / Attention:

Nach der Montage des Lampengitters muß der Scheinwerfer bzw. die Leuchtweite wieder korrekt ausgerichtet werden. Nach der Montage alle Verschraubungen auf festen Sitz kontrollieren!
Abgebaute Teile wieder montieren. Bitte beachten Sie unsere beigefügten Serviceinformationen.

After mounting the grilles, the headlamp/the luminous range must be correctly aligned again.
Control all screw connections after the assembling for tightness! Reassemble the dismantled parts.
Please notice our enclosed service information.

Weiteres Zubehör für dieses Modell auf www.hepco-becker.de / More accessories for this model see www.hepco-becker.de

HEPCO&BECKER GmbH | An der Steinmauer 6 | 66955 Pirmasens | Germany | Tel. +49 6331 1453100 | Fax: +49 6331 1453 120 | Mail: vertrieb@hepco-becker.de