

Verbreiterung / Enlargement

Artikel Nr.: / Item-no.:

8009521 00 01 schwarz/black

Honda CRF 1100 L Africa Twin (2019-2021)



Hinweis: Nur ohne Originalbrücke passend.
Mit Originalbrücke passt 8009522 00 01

DE INHALT
GB CONTENT

Note: Only fits without original rack. With original rack fits 8009522 00 01

1x 610053 00 01	Verbreiterung universal groß	1x 610053 00 01	Enlargement big
1x 700010772	Rohradapter links	1x 700010772	Tube adapter left
1x 700010773	Rohradapter rechts	1x 700010773	Tube adapter right
1x 700010804	Schraubensatz:	1x 700010804	Screw kit:
2x Zylinderschraube ISK M6x50		2x Allen screw M6x50	
2x Zylinderschraube ISK M6x65		2x Allen screw M6x65	
2x Zylinderschraube ISK M8x30		2x Allen screw M8x30	
4x Senkschraube ISK M6x20		4x Countersunk screw M6x20	
4x Selbstsichernde Mutter M6		4x Self lock nut M6	
4x Senkscheibe M6		4x Countersunk washer M6	
8x Karosseriescheibe Ø6,4x18		2x Body washer Ø6,4x18	
2x Aludistanz Ø18xØ7x40		2x Alu spacer Ø18xØ7x40	
2x Aludistanz Ø18xØ7x25		2x Alu spacer Ø18xØ7x25	
1x Logo Hepco & Becker ø30m		1x Emblem Hepco & Becker ø30m	



DE WICHTIG
GB IMPORTANT

Die Voraussetzung für die Montage ist natürlich eine gewisse technische Erfahrung. Wenn Sie sich nicht sicher sind, wie man eine bestimmte Arbeit ausführt, sollten Sie diese Ihrer Fachwerkstatt überlassen.

Ziehen sie alle zugänglichen Schrauben zuerst nur locker an. Nachdem alles montiert ist, werden die Schrauben dann auf das entsprechende Anzugsmoment festgezogen. Dadurch wird sichergestellt, dass das Produkt spannungsfrei angebaut ist. Anzugsmomente beachten! Nach der Montage alle Verschraubungen auf festen Sitz kontrollieren!

Of course, the assembly requires a certain technical experience. If you are not sure how to execute a determined action, you should ask your local distributor to do it. First, tighten all screws only loosely. After mounting all parts, the screws should be tightened to the torque specified. This guarantees, that the product is mounted without tension. Observe the tightening torques of the manufacturer! Control all screw connections after the assembling for tightness!

050220/071122/171122

DE BENÖTIGTE WERKZEUGE
GB TOOLS REQUIRED

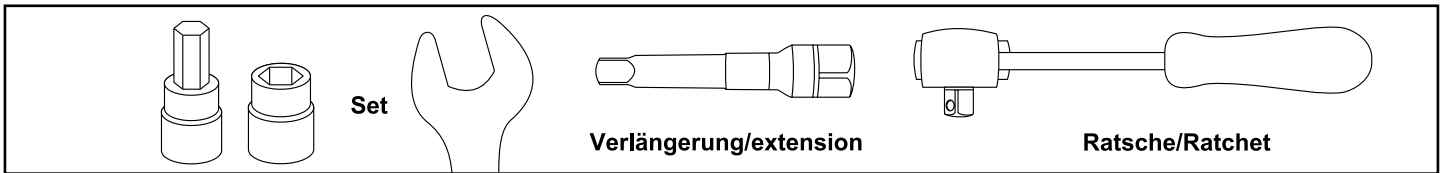

DE VORBEREITUNG
GB PREPARING

Jeweils die Schraube rechts und links unterhalb der Soziussitzbank sowie die 4 hinteren Schrauben unter dem Heck entfernen, Schrauben entfallen.
 Remove the screw on the right and left below the pillion seat as well as the 4 rear screws under the rear, screws are omitted.

DE MONTAGEANLEITUNG
GB MOUNTING INSTRUCTIONS

Montage der Rohradapter außen rechts/links:
 Mit den Zylinderschrauben M8x30 an den nun freien Gewinden.
Fastening of the tube adapters outside right/left:
 On the free thread with the allen screws M8x30.

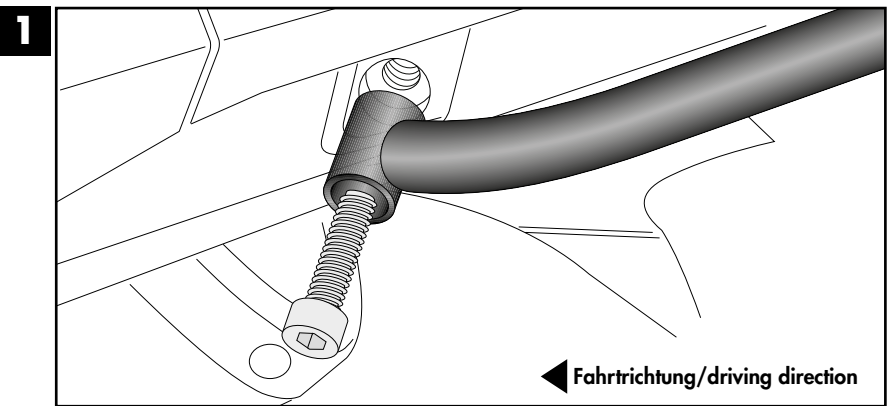
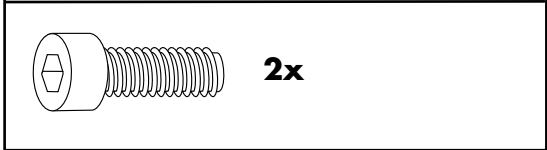

Montage der Rohradapter unten rechts/links:
Vorderer Verschraubungspunkt:
 Mit den Zylinderschrauben M6x50 sowie den Karosseriescheiben Ø6,4x18 an den nun freien Gewinden unter dem Heck. Zwischen Laschen und Rahmen die Aludistanzen Ø18xØ7x25 fügen.
Hinterer Verschraubungspunkt:
 Mit den Zylinderschrauben M6x65 sowie den Karosseriescheiben Ø6,4x18. Zwischen Laschen und Rahmen die Aludistanzen Ø18xØ7x40 fügen.

Fastening of the tube adapters bottom right/left:
Front screwing point:
 With allen screws M6x50 and body washers Ø6,4x18 at the now free threads under the rear. Insert the alu spacers Ø18xØ7x25 between brackets and frame.
Rear screwing point:
 With allen screws M6x65 and body washers Ø6,4x18. Insert the alu spacers Ø18xØ7x40 between brackets and frame.

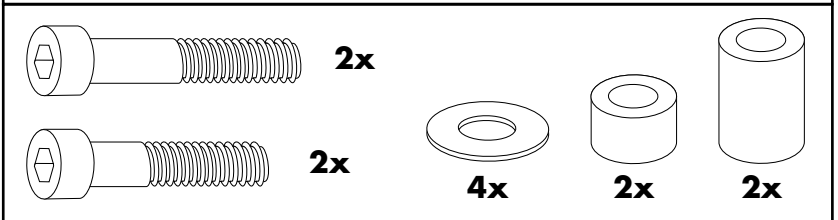
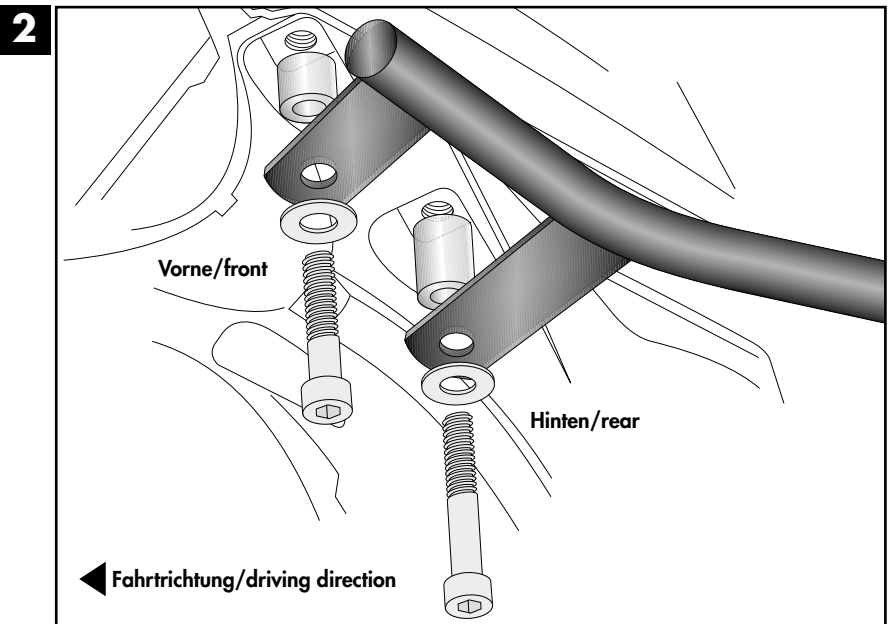

Montage der Verbreiterung:

Auf den zuvor montierten Rohradaptern mit den Senkschrauben M6x20 und Senkscheiben M6. Von unten mit den selbstsichernden Muttern M6 sowie Karosseriescheiben Ø6,4x18 verschrauben. Logo einkleben.

Fastening of the enlargement:

On the tube adapters with countersunk screws M6x20 and countersunk washers M6. Secure with self lock nuts M6 and body washers Ø6,4x18. Stick the logo into the cutout.

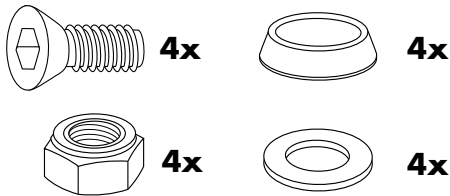
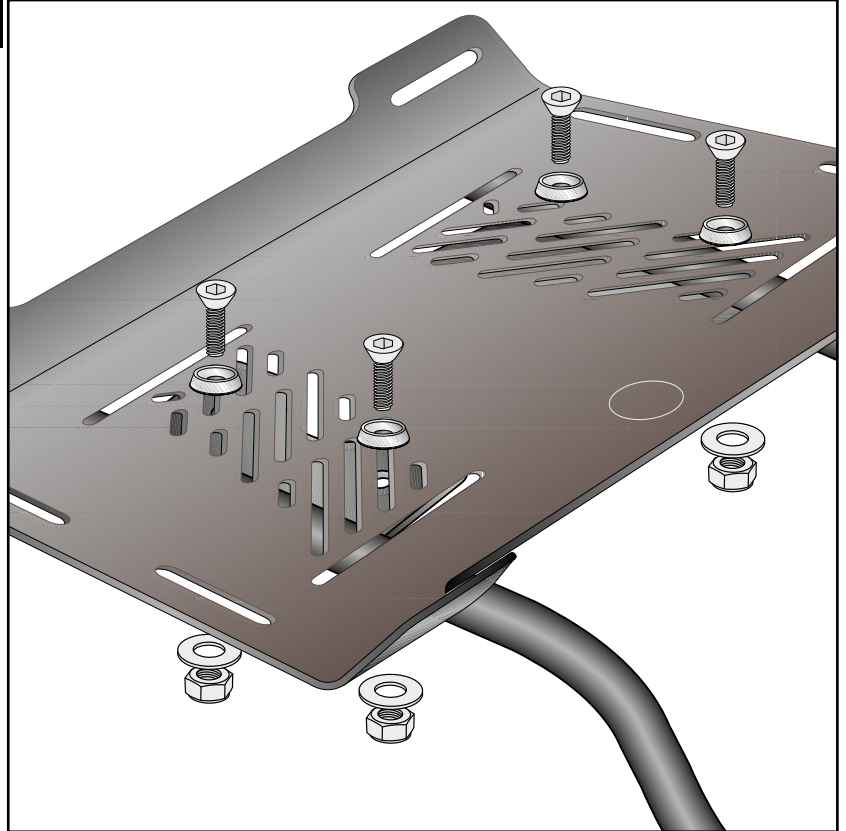

Nach der Montage alle Verschraubungen auf festen Sitz kontrollieren! Abgebaute Teile wieder montieren. Bitte beachten Sie unsere beigefügten Serviceinformationen.
Control all screw connections after the assembling for tightness! Reassemble the dismantled parts. Please notice our enclosed service information.

Weiteres Zubehör auf unserer Homepage. More accessories: see our homepage.



Hepco & Becker GmbH
An der Steinmauer 6
D-66955 Pirmasens
Germany

Tel.: +49 (0)6331 - 1453 - 100
Fax: +49 (0)6331 - 1453 - 120
eMail: vertrieb@hepco-becker.de
www.hepco-becker.de