

# Adapter

für Montage des Lampenschutzgitters 7009522 00 01/7009544 00 01  
for mounting of the headlight grilles 7009522 00 01/7009544 00 01



## Honda CRF 1100 L Africa Twin Adventure Sports (2020-2023)

Artikel Nr.: / Item-no.:

**42139522 00 01** schwarz/black

## Honda CRF 1100 L Africa Twin Adventure Sports (2024-)

Artikel Nr.: / Item-no.:

**42139544 00 01** schwarz/black

Dieses Set wird nur bei der Montage des Lampenschutzgitters ohne Tankschutzbügel benötigt.

This set is only required when mounting the headlight protection grilles without tank guard.

DE INHALT  
GB CONTENT

1x 700010786 Adapter schwarz

1x 700010819 Schraubensatz:

2x Sechskantschraube M8x40

2x Zylinderschraube M8x20

2x Selbstsichernde Mutter M8

2x Selbstsichernde Bundmutter M8

6x U-Scheibe Ø8,4

1x 700010786 Adapter black

1x 700010819 Screw kit:

2x Hexagon screw M8x40

2x Allen screw M8x20

2x Self lock collar nut M8

2x Self lock nut M8

6x Washer Ø8,4

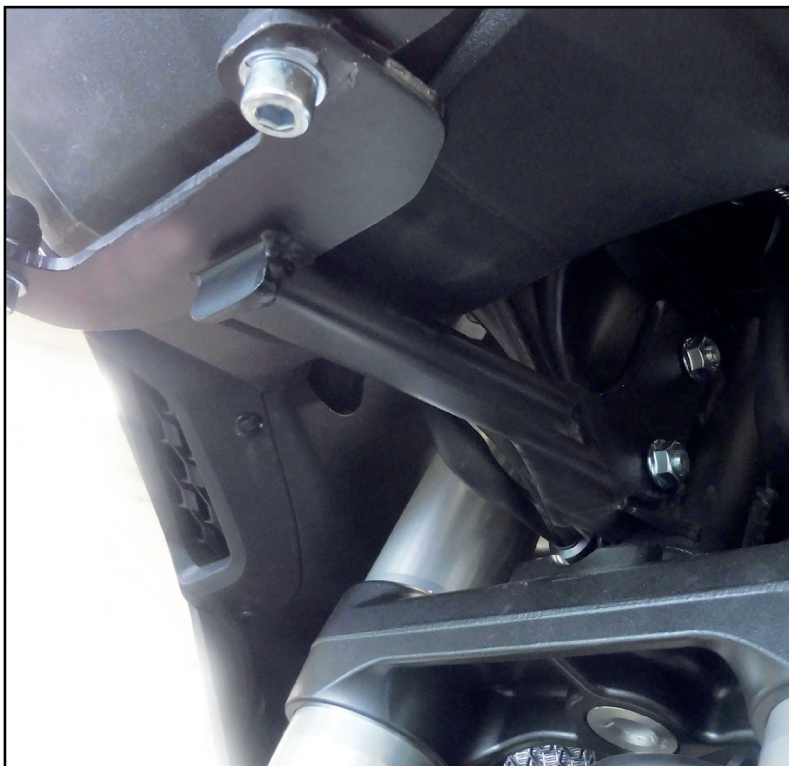

Die Voraussetzung für die Montage ist natürlich eine gewisse technische Erfahrung. Wenn Sie sich nicht sicher sind, wie man eine bestimmte Arbeit ausführt, sollten Sie diese Ihrer Fachwerkstatt überlassen.

Anzugsmomente beachten!

Of course, the assembly requires a certain technical experience. If you are not sure how to execute a determined action, you should ask your local distributor to do it. Observe the tightening torques of the manufacturer!

DE BENÖTIGTE WERKZEUGE  
GB TOOLS REQUIRED

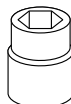
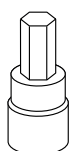

Set

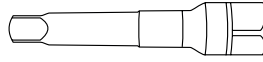
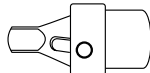

Verlängerung/extension

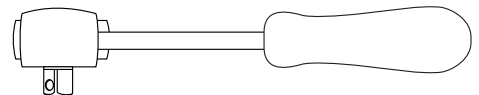

Ratsche/Ratchet

Die beiden Schrauben der Cockpitbefestigung entfernen, diese entfallen.  
Remove the two screws of the cockpit mounting, these are not necessary.

### Montage des Adapters vorne:

Die Montage erfolgt an den nun freien Bohrungen der Cockpitbefestigung mit den Sechskantschrauben M8x40 sowie U-Scheiben Ø8,4. Von der Gegenseite mit selbstsichernden Bundmuttern M8 verschrauben. Für eine leichtere Montage der Schrauben, das Cockpit etwas anheben.

### Fastening of the adapter front:

At the now free bores of the cockpit mounting with the hexagon screws M8x40 and washers Ø8.4 and screwed from the opposite side with self-locking collar nuts M8. For an easier mounting of the screws, lift the cockpit a little bit.

1

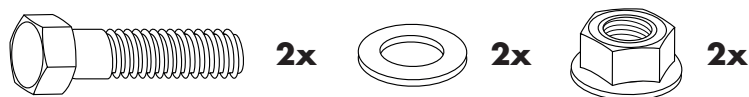
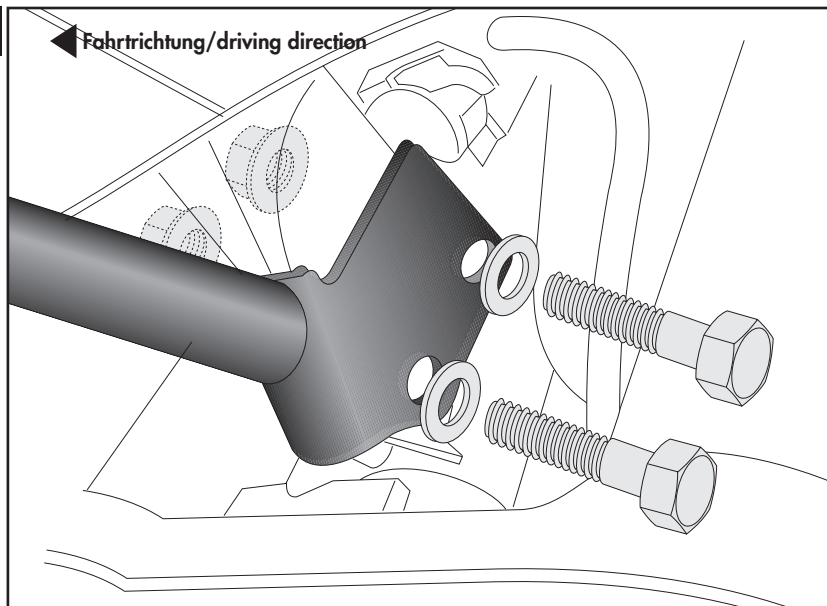

Für die Montage des Lampengitters, siehe dessen Montageanleitung.  
For mounting the headlight grilles, see its mounting instructions.

Nach der Montage alle Verschraubungen auf festen Sitz kontrollieren ! Abgebaute Teile wieder montieren.  
Bitte beachten Sie unsere beigefügten Serviceinformationen.  
Control all screw connections after the assembling for tightness! Reassemble the dismantled parts.  
Please notice our enclosed service information.

Weiteres Zubehör auf unserer Homepage. More accessories: see our homepage.



Hepco & Becker GmbH  
An der Steinmauer 6  
D-66955 Pirmasens  
Germany

Tel.: +49 (0)6331 - 1453 - 100  
Fax: +49 (0)6331 - 1453 - 120  
eMail: [vertrieb@hepco-becker.de](mailto:vertrieb@hepco-becker.de)  
[www.hepco-becker.de](http://www.hepco-becker.de)